

Шкаф FCJ

Фирма оставляет за собой право вносить изменения, не влияющие на качество изделия
Сборку производите на твердой и ровной поверхности!

ВНИМАНИЕ! При сборке не прилагайте больших усилий, чтобы не пробить щит шкафом.

<p>Шкант $\varnothing 8 \times 30$</p> <p>Ш51</p> <p>8 шт.</p>	<p>Стяжка эксцентр.150</p> <p>С5</p> <p>8 шт.</p>	<p>Дюбель для стяжки эксцентрик</p> <p>В4</p> <p>8 шт.</p>	<p>Заглушка для стяжки эксцентр.</p> <p>8 шт.</p>	<p>Саморез US3,5x16</p> <p>Ш40</p> <p>10 шт./6 шт.</p>	<p>Заглушка $\varnothing 5$</p> <p>26 шт.</p>	<p>Штангодержатель для эллипсной штанги</p> <p>2 шт.</p> <p>Саморез US 4x16</p> <p>Ш4</p> <p>2 шт.</p> <p>Вариант 1</p>
<p>Стяжка Rafix Tab 20</p> <p>8 шт.</p>	<p>Болт Rafix 20</p> <p>8 шт.</p>	<p>Держатель задн. стенки</p> <p>12 шт.</p>	<p>Саморез US3x20</p> <p>Ш28</p> <p>12 шт.</p>	<p>Гвоздь 1,6x25</p> <p>8 шт.</p>	<p>Наконечник Н-5</p> <p>4 шт.</p>	<p>Штангодержатель для/овал. штанге</p> <p>2 шт.</p> <p>Саморез US 4x16</p> <p>Ш4</p> <p>4 шт.</p> <p>Дюбель $\varnothing 5 \times 12$</p> <p>Д5</p> <p>4 шт.</p> <p>Вариант 2</p>
<p>Монтажная планка D3</p> <p>5 шт./3 шт.</p>	<p>Петля накладная</p> <p>5 шт./3 шт.</p>	<p>Втулка $\varnothing 5 \times 24 - M4$</p> <p>3 шт.</p>	<p>Винт потайной M4x12</p> <p>6 шт.</p>	<p>Заглушка самоклеящаяся $\varnothing 20$</p> <p>6 шт.</p>	<p>или</p>	<p>Стяжка MVTON 2950</p> <p>В16</p> <p>В15</p> <p>(Вариант)</p> <p>3 шт.</p>

ВНИМАНИЕ!
Максимальная нагрузка на щитовую полку 10 кг

Ручка показана условно, крепление ручек смотри в инструкции по установке ручек

В инструкции показана сборка шкафа-дверь справа.

Сборку и установку ящиков смотри в инструкции FCC.04 М

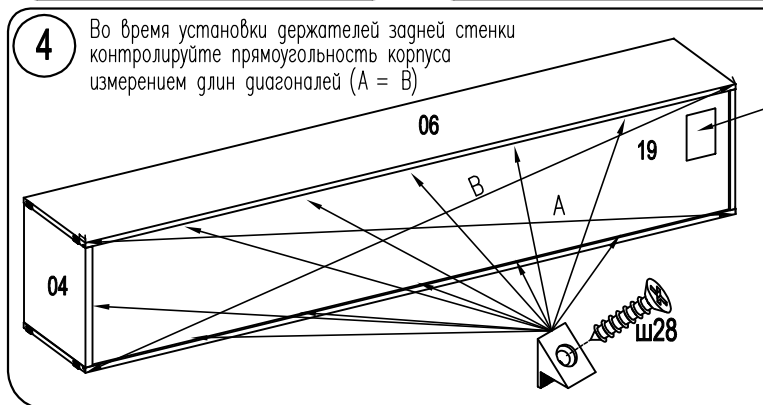
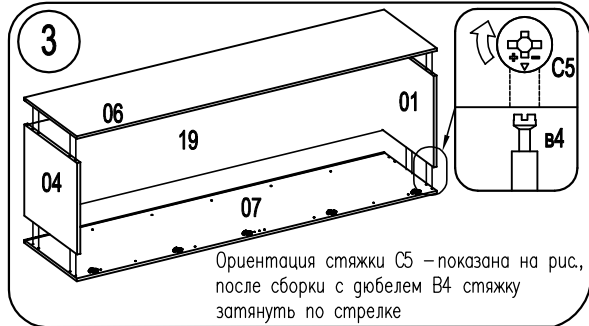
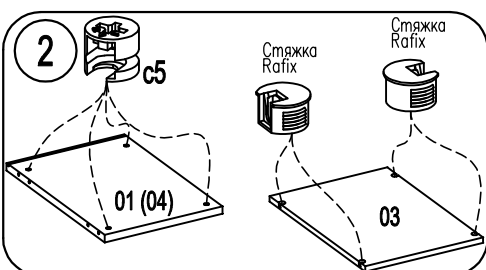
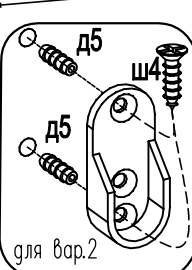
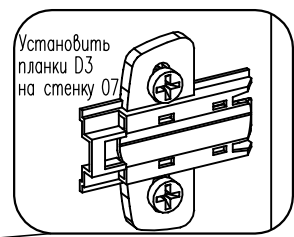
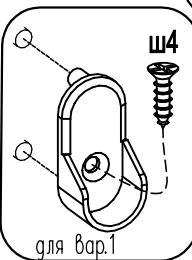
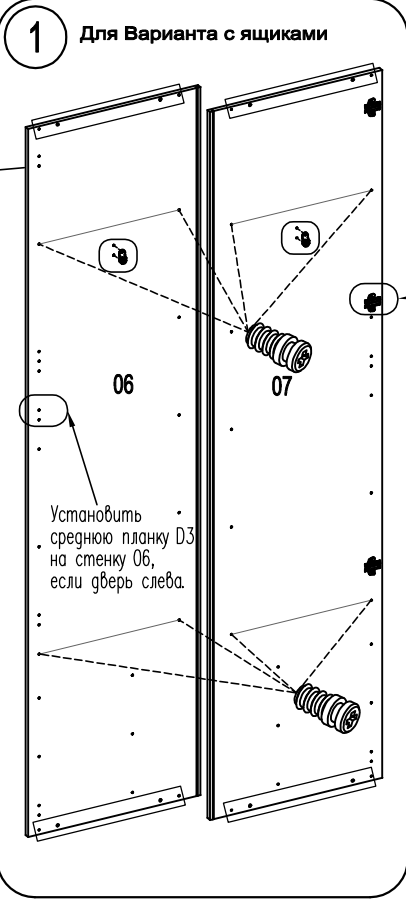
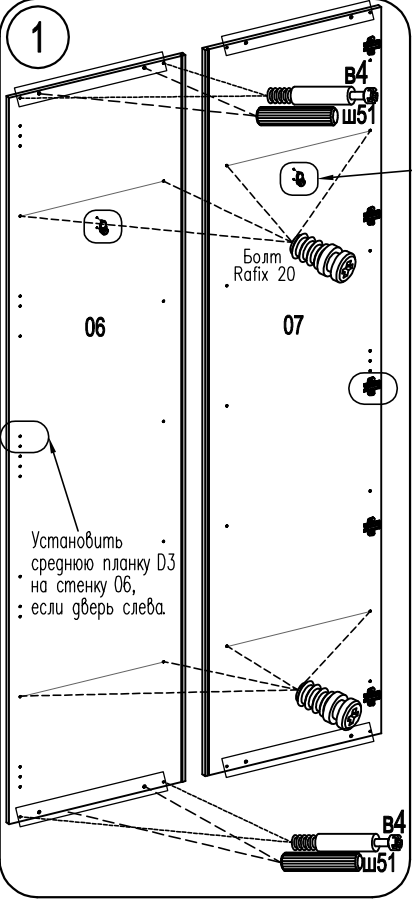

Внимание! Наклейте маркировочный ярлык на стенку заднюю с обратной стороны и впишите код изделия согласно паспорта

