

1. По угольнику разметить положение отверстия под дюбель в стене
2. Установить дюбель, закрепить угольник саморезом 4x30
3. Закрепить угольник на шкафе саморезом (а), не затягивая.
4. Выставить шкаф вертикально
5. Положение шкафа зафиксировать саморезом (б)
6. Затянуть саморез (а)

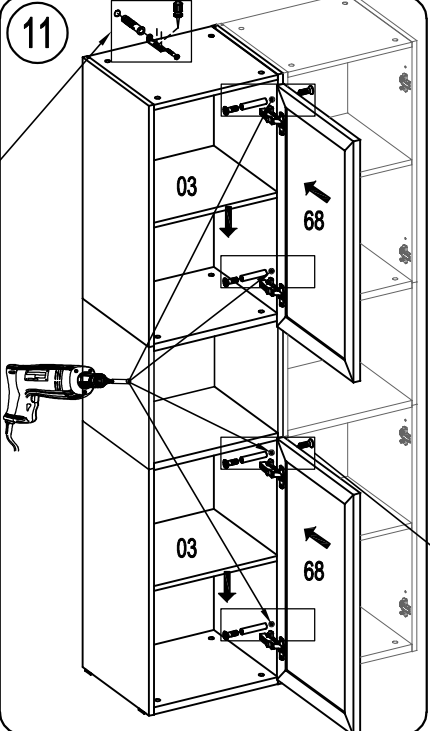

После выравнивания шкафов просверлить отверстия $\phi 5$.
Чтобы отверстие получилось аккуратным, на выходе сверла необходимо прижать брусок ДСП

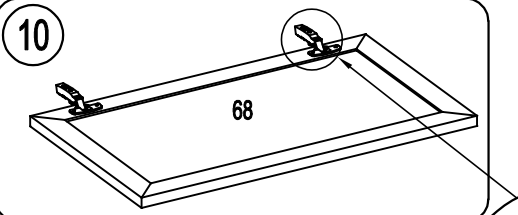

- Установка завершающих панелей**
- | | | |
|---------------------------------------|------------------------------|-------------------------------------|
| Саморез US4x40
ш29
16шт. | Гвоздь 1,6x25
8шт. | Наконечник Н-5
4шт.
H5 |
|---------------------------------------|------------------------------|-------------------------------------|

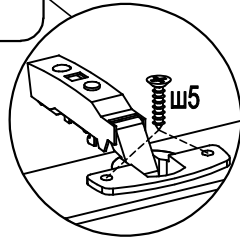

- Винт потайной M4x12** (Вариант)
1. На боковых стенках рекомендуется сделать зенковку.
 2. Установите втулку $\phi 5 \times 24$ в смежные отверстия.
 3. Затяните винты M4x12 с обеих сторон.
 4. Установите заглушки самоклд.20

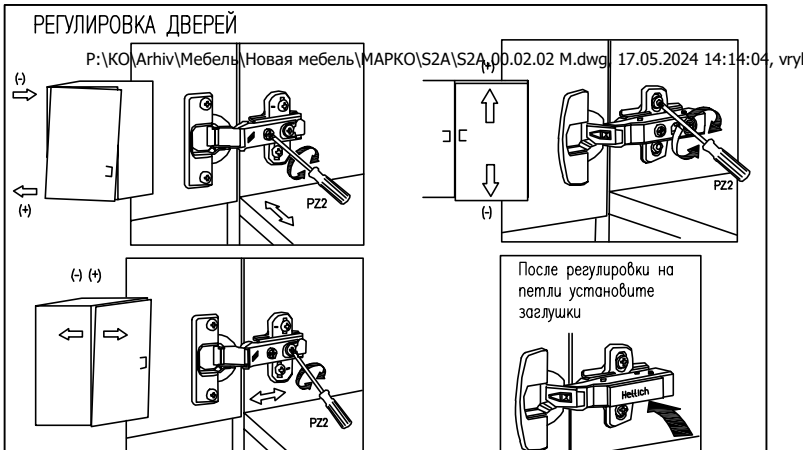
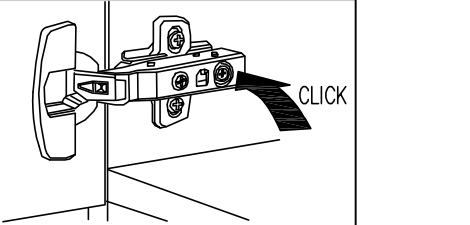
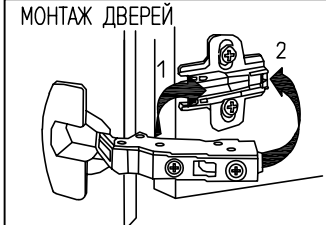
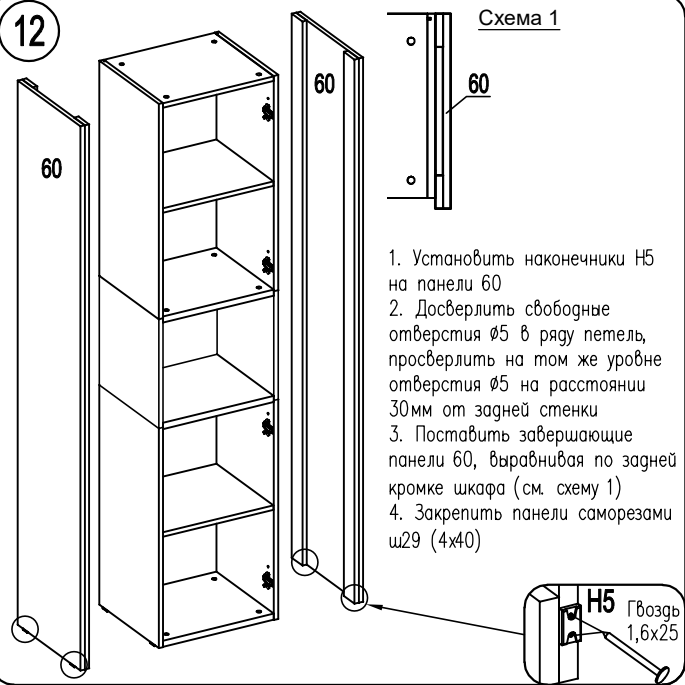

После регулировки на петли установите заглушки